

SNABBINSTRUKTION

160XT II - 180XT II - 210XT II
160XTB II - 180XTB II - 210XTB II

OBS! Denna snabbinstruktion innehåller ett kort sammandrag över personliftens användning och ersätter inte personliftens instruktionsbok.

Läs instruktionsboken och försäkra dig om att du har förstått alla dess instruktioner och varningar innan du använder personliften.

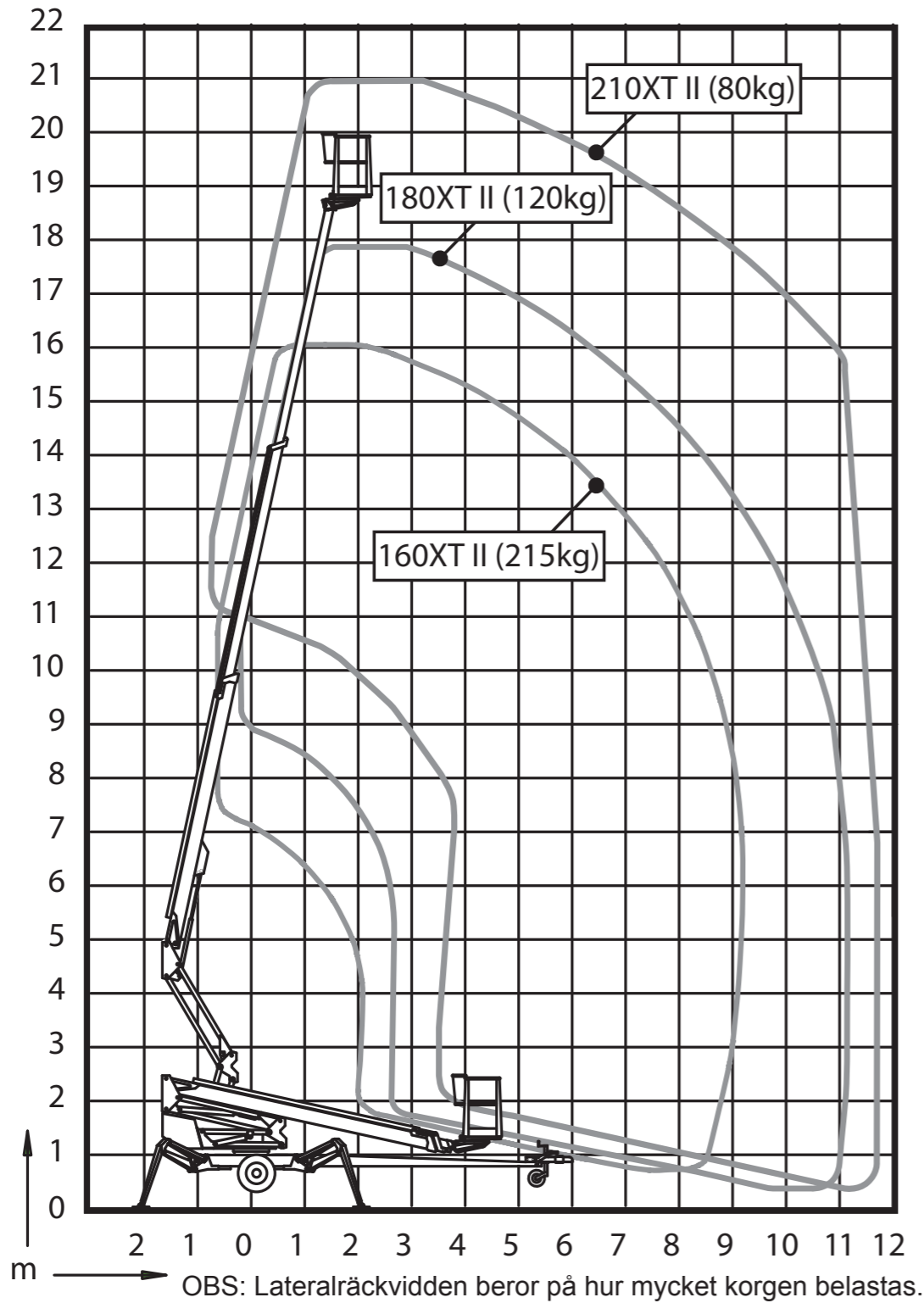

	160XT II	160XTB II	180XT II	180XTB II	210XT II	210XTB II
Vikt	1990 kg	2175 kg	2300 kg	2390 kg	2465 kg	2590 kg
Transporthöjd	2,30 m		2,30 m		2,33 m	
Transportbredd	1,80 m		1,95 m		1,95 m	
Bredd mellan stödbenen	3,9 / 4,2 m		3,9 / 4,3 m		3,9 / 4,3 m	
Maximal korgkapacitet	215 kg		215 kg		215 kg	

PERSONLIFTENS FUNKTIONER

Bomrotation: obegränsad
Korgrotation: 180°

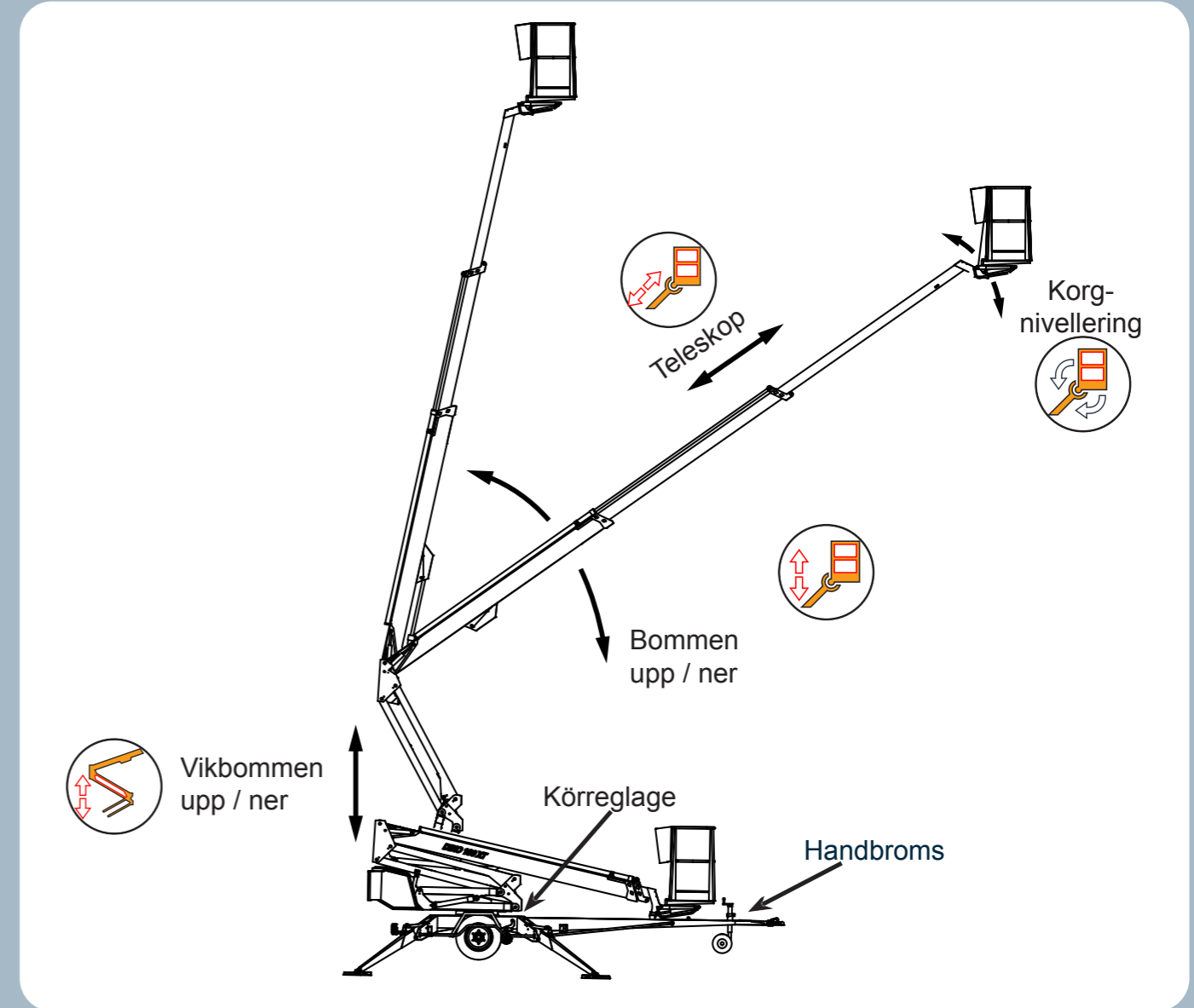
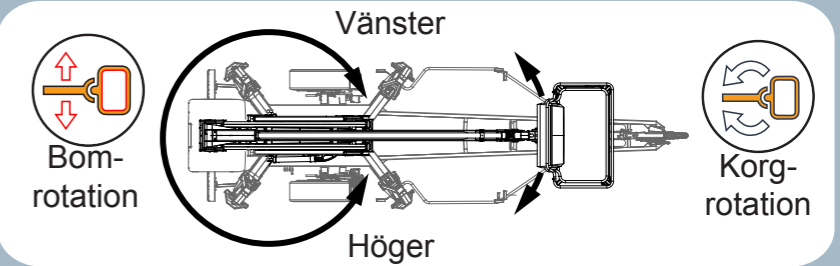

DAGLIGA KONTROLLER

- Granska korgens, bommarnas och chassits skick
- Granska att däckerna är fyllda och hela
- Granska belysningen och att den fungerar
- Kontrollera hydraulikoljan och granska hydraulikslangar, rör och kopplingar
- Granska säkerhetsgränserna
- Granska att nödsänkning, nödstopp och ljudsignaler fungerar
- Granska att alla dekaler och skyltar sitter på plats och att de är hela och läsbara
- Granska att instruktionsboken följer med personliften och att den är läsbar



SKANNA KODEN
FÖR ATT SE EN
QUICK START
-VIDEO

(180XT II)

ARBETA TRYGGT



Säkerhetsfunktionernas reglage:

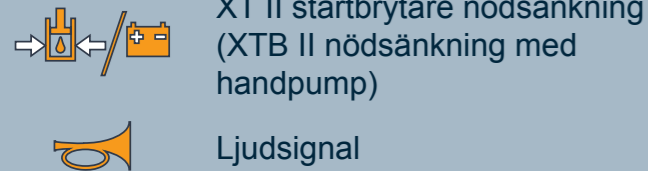

- Snabbinstruktionen ersätter inte instruktionsboken. Läs instruktionsboken innan du använder personliften
- Den som använder personliften bör ha fyllt 18
- Använd aldrig en skadad personlift
- Personliften får inte användas i temperaturer under -20°C eller i vindhastigheter över 12,5 m/s
- Personliften får inte användas som liftkran
- Se till att arbetsområdet är fritt
- Överskrid inte den maximala korgkapaciteten
- Hämta aldrig last uppifrån med liften
- Maximal lateralbelastning: 400 N

ALTERNATIVA KRAFTKÄLLOR



Batteri Nätspänning Bensinmotor Dieselmotor



Choke

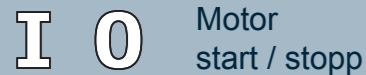

Motor start / stopp

Beakta vid användning med olika kraftkällor:

- Aggregatet startar inte medan liften är ansluten till nätspänning
- Vid användning med nätspänning: maximal kabellängd 25 meter (2,5mm² kabel), säkring 10 A
- Se till att batterierna hinner få tillräcklig laddning under körning med aggregat eller nätspänning
- Om motorn vägrar starta: granska att ingen av nödstopsbrytarna har fastnat i nedtryckt läge

BOGSERING OCH KÖRNING MED KÖRREGLAGEN MED LIFTEN I TRANSPORTLÄGE

Personliften får flyttas endast i transportläge

- Bommen ska vila på bomstödet
- Fäst alla skydd för reglagen
- Lift stödbenen helt
- Inga föremål får ligga på chassit eller i korgen
- Granska att elkabeln är fränkopplad eller att den är tillräckligt lång

Bogsering av personliften

- Anslut dragkula och vajer
- Koppla till elkabeln och granska belysningen
- Lossa handbromsen
- Höj stödhjulet
- Granska att inte körreglaget är aktiverat

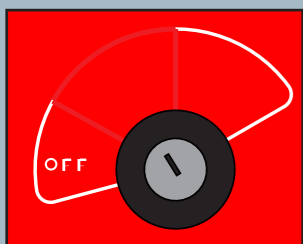

Körning med körreglage

- Väljaren ska stå i läge "markreglageenhet"
- Ställ körreglaget i körläge
- Lossa handbromsen
- Använd reglaget för att köra personliften
- Se upp för elkablar

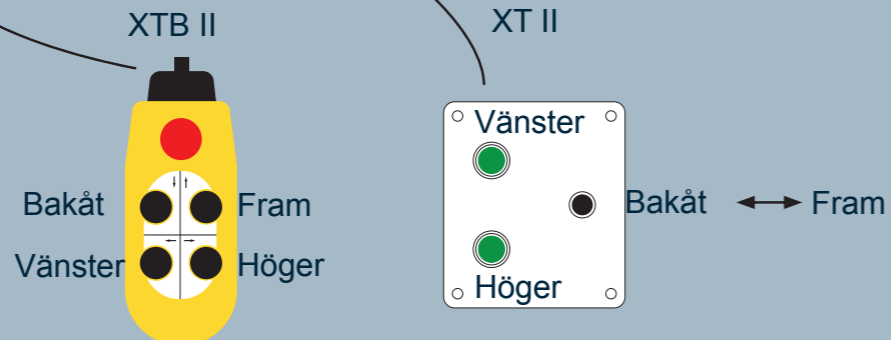
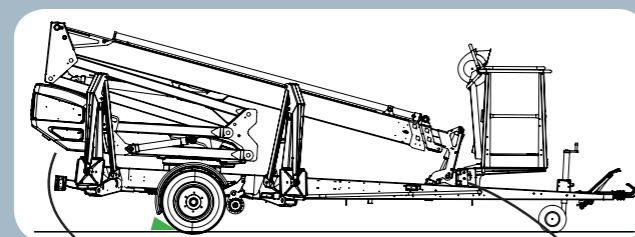

LIFTENS STÖDBEN OCH MANÖVRERING MED MARKREGLAGE

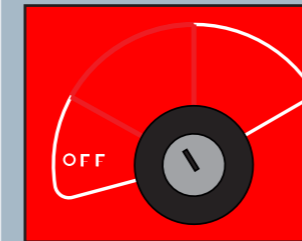

Varningslampor:

- Stödbenen är belastade och bommen får användas.
- Överbelastning eller belastning vid räckviddsområdets gräns.

Automatnivellering (tillval):

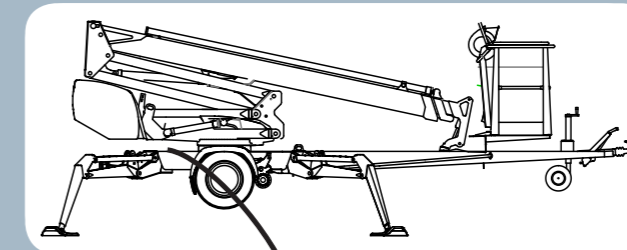
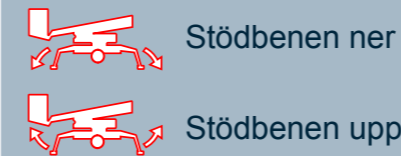

Maximal stödbensbelastning

160XT II/XTB II:	16800 N (1700 kg)
180XT II/XTB II:	16800 N (1700 kg)
210XT II/XTB II:	22800 N (2300 kg)

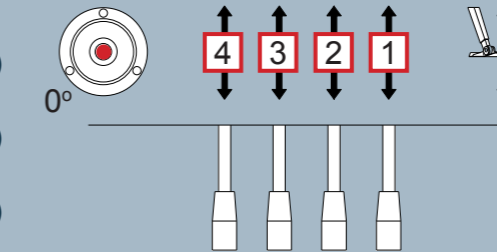

Så fort stödbenen vilar stadigt mot underlaget kan markreglageenheten användas även för bommanövrering. De batteridrivna modellerna har två hastigheter för bommanövrering.



OBS! Stödbenen kan inte manövreras när bommen inte vilar på bomstödet.

MANÖVRERING I KORGEN

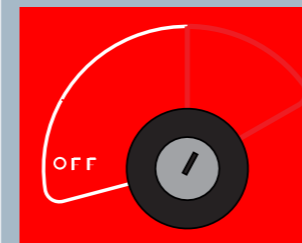

Varningslampor:

- Belastningen sker inom räckviddsområdet.
- Överbelastning eller belastning vid räckviddsområdets gräns.

Reglagesymboler:

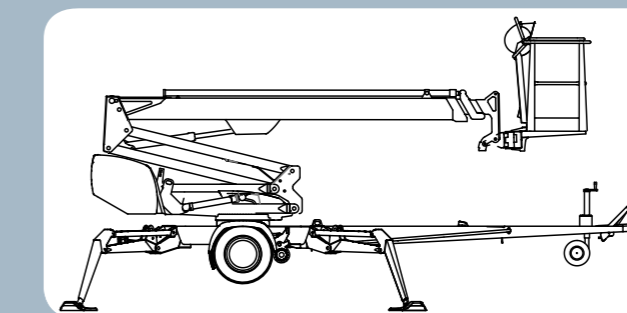
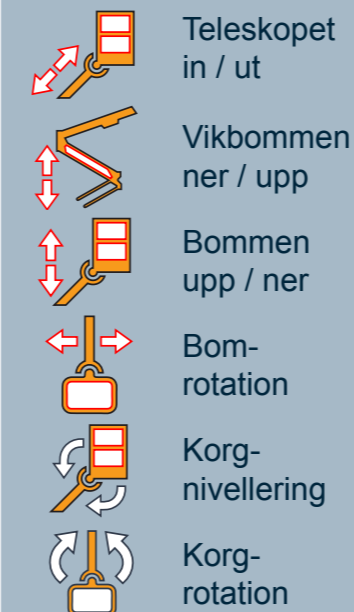

Innan användning

- Utför de dagliga serviceåtgärderna
- Granska stödbenen och chassinivelleringen
- Granska att nödstopp och nödsänkning fungerar
- Granska arbetsomgivningen

Under användning

- Övervaka personliftens riskområde
- Se upp för högspänningsledningar
- Kliv inte upp på korgräcket
- Fäll inte föremål från korgen
- Om varningslampan för överbelastning tänds, för in teleskopet tills korgen igen är inom funktionsområdet

OBS! Bommen kan manövreras endast när stödbenen vilar stadigt mot underlaget.