

KURZANLEITUNG

160XT II - 180XT II - 210XT II
160XTB II - 180XTB II - 210XTB II

HINWEIS! Diese Anleitung ist eine kurze Zusammenfassung des Gebrauchs der Hebebühne und ersetzt nicht die Bedienungsanleitung.

Lesen Sie die Bedienungsanleitung und stellen Sie sicher, dass Sie alle dort aufgeführten Anweisungen und Warnungen verstanden haben, bevor Sie das Gerät verwenden.

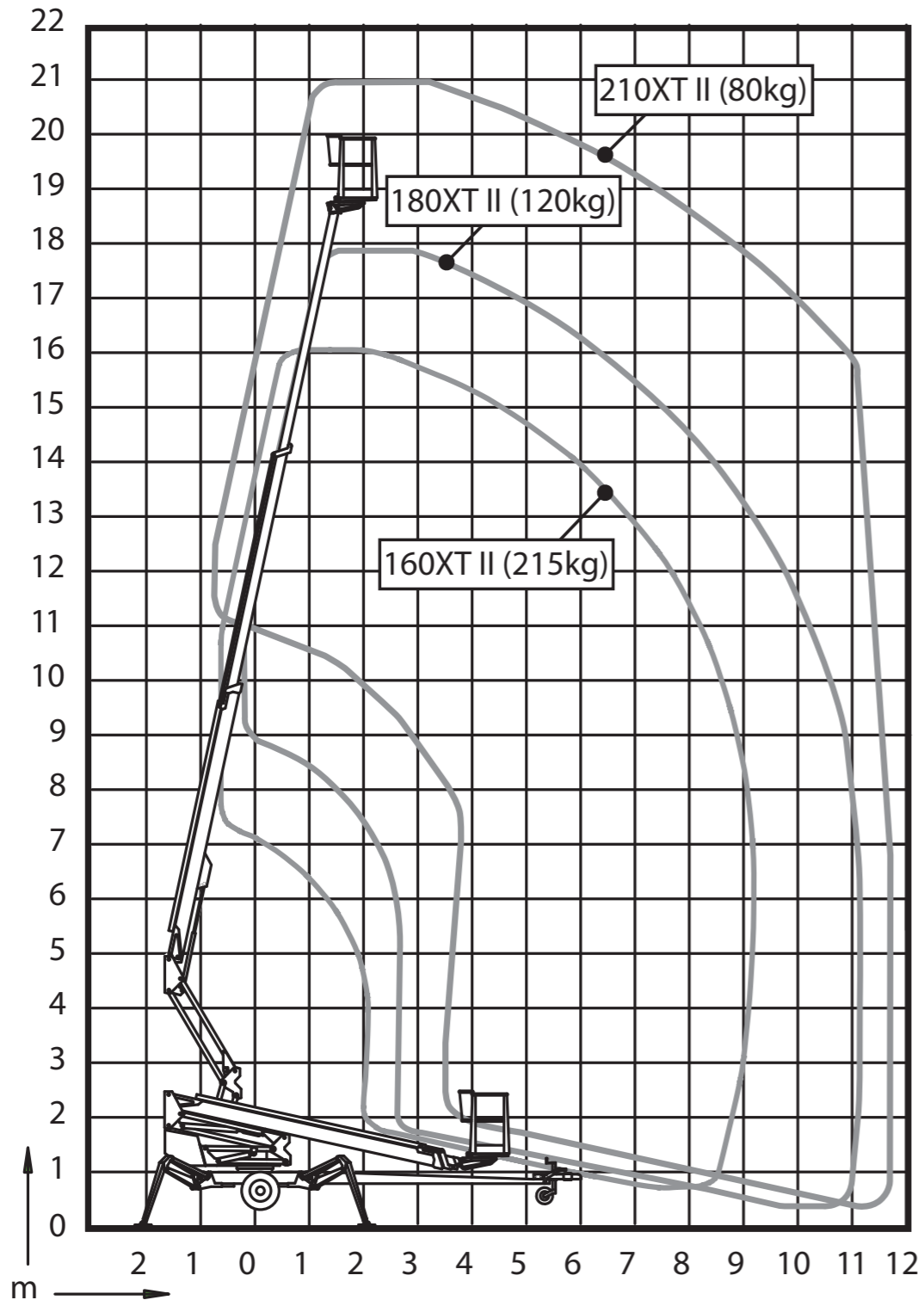

Hinweis! Die seitliche Reichweite hängt von der Belastung des Korbs ab.

	160XT II	160XTB II	180XT II	180XTB II	210XT II	210XTB II
Gewicht	1990 kg	2175 kg	2300 kg	2390 kg	2465 kg	2590 kg
Transporthöhe	2,30 m		2,30 m		2,33 m	
Transportbreite	1,80 m		1,95 m		1,95 m	
Stützweite	3,9 / 4,2 m		3,9 / 4,3 m		3,9 / 4,3 m	
Max. zulässige Korblast	215 kg		215 kg		215 kg	

FUNKTIONEN DER HEBEBÜHNE

Auslegerschwenkung: unbegrenzt
Korbschwenkung: 180°

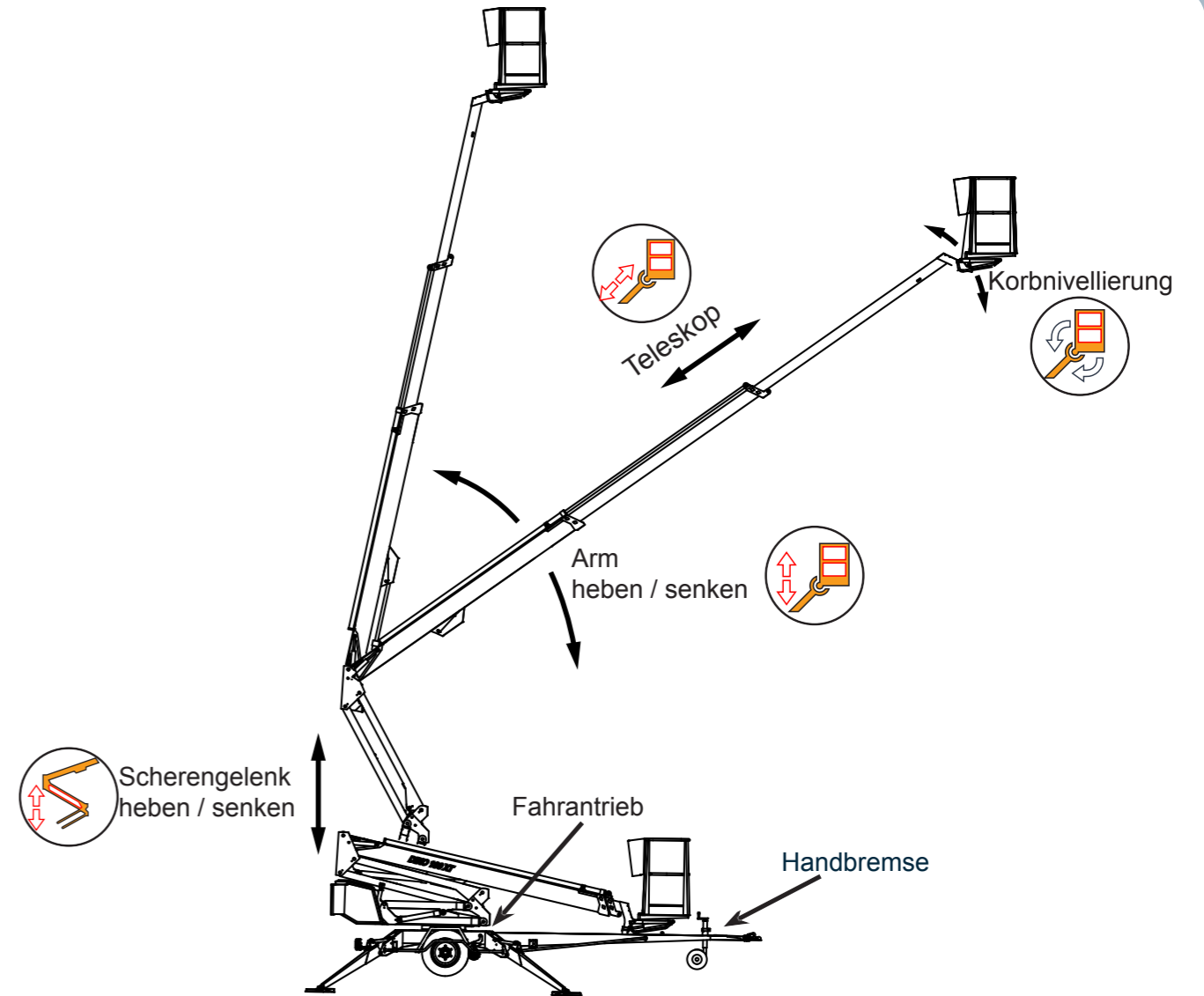
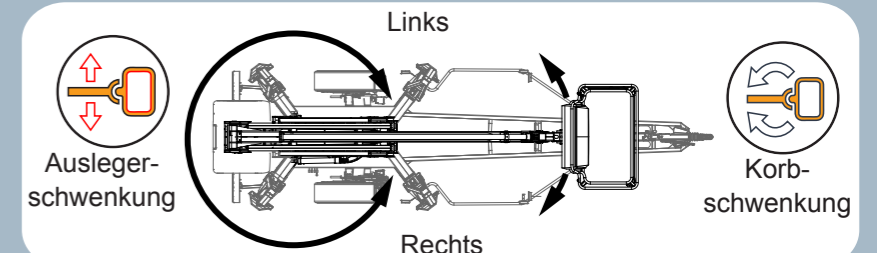

TÄGLICHE ÜBERPRÜFUNGEN

- Zustand des Arbeitskorbs, des Auslegers und der Rahmenkonstruktion
- Ausreichend Luft in den Reifen, und keine sichtbare Beschädigungen
- Zustand und die Funktionsfähigkeit der Scheinwerfer
- Ölstand der Hydraulik sowie der Zustand der Hydraulikketten, der Rohre und der Verbindungen
- Die Funktionsfähigkeit der Schutzbegrenzungen
- Die Funktionsfähigkeit des Notablasses, des Notstopps und des Tonsignals
- Befinden sich alle Aufkleber und Schilder unbeschädigt und lesbar an ihrem Platz
- Stellen Sie sicher, dass am Lift eine Bedienungsanleitung vorhanden und gut lesbar ist.



**CODE
EINSCANNEN
UND QUICK
START-VIDEO
ANSCHAUEN
(180XT II)**

SICHER ARBEITEN



Bedienungsgeräte für die Sicherheitsfunktionen

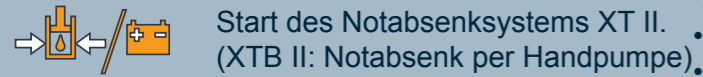

Start des Notabsenksystems XT II.
(XTB II: Notabsenk per Handpumpe).



Alarmsignal

- Diese kurze Anleitung ersetzt nicht die Bedienungsanleitung. Vor Gebrauch des Gerätes die Bedienungsanleitung lesen.
- Der Gerätebenutzer muss mindestens 18 Jahre alt sein.
- Der Gebrauch einer schadhaften Hebebühne ist streng verboten.
- Bei Temperaturen unter -20°C oder Windgeschwindigkeiten über 12,5 m/s ist die Benutzung der Hebebühne untersagt.
- Die Hebebühne darf nicht als Kran verwendet werden.
- Sicherstellen, dass der Arbeitsbereich frei ist.
- Die maximale zulässige Korblast darf nicht überschritten werden.
- Niemals eine Last von oben annehmen.
- Die maximale zulässige Seitenbelastung beträgt 400 N

ALTERNATIVE STROMVERSORGUNG



Akku Netzstrom Benzinmotor Dieselmotor



Choke



Motorstart /Motorstopp

Im Zusammenhang mit der Stromversorgung Folgendes beachten:

- Das Aggregat startet nicht, wenn der Netzstrom angeschlossen ist.
- Maximale Kabellänge bei der Verwendung von Netzstrom 25 Meter (2,5mm² Kabel), Sicherung 10 A.
- Sicherstellen, dass die Batterien genügend Zeit hatten, sich über das Aggregat oder mit Netzstrom aufzuladen.
- Wenn der Motor nicht anspringt, sicherstellen, dass keiner der Notstopknöpfe gedrückt ist.

DIE ABSTÜTZUNG / BETRIEB VOM UNTERE STEUERZENTRALE

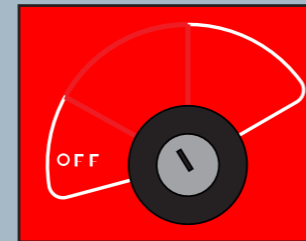

Leuchtanzeigen:

- Die Stützbeine werden gestützt, und die Verwendung des Auslegers ist zulässig.
- Überladung oder Ladung an der Grenze der Reichweite.

Automatischer Ausgleich (optional):

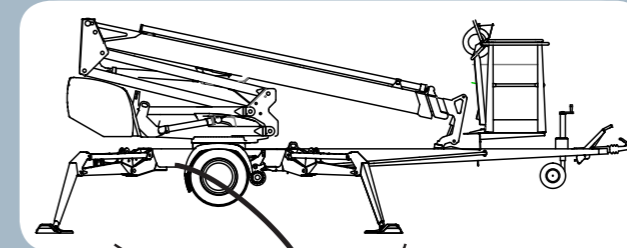
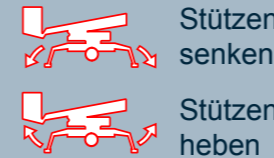

Größte Stützkraft der Stützbeine:

160XT II/XTB II:	16800 N (1700 kg)
180XT II/XTB II:	16800 N (1700 kg)
210XT II/XTB II:	22800 N (2300 kg)

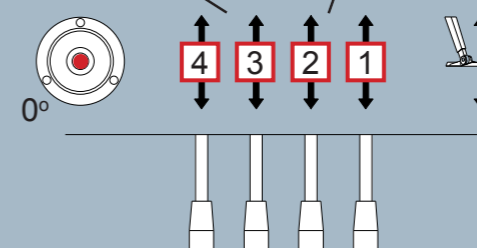

Nach dem Ausfahren der Stützbeine können Sie vom unteren Steuerzentrale aus auch die Bewegungen des Auslegers steuern.

Bei den Akkumodellen gibt es für den Auslegerbetrieb zwei Geschwindigkeitsstufen.



HINWEIS! Die Bewegungen der Stützbeine funktionieren nicht, wenn sich der Ausleger nicht auf der Auslegerstütze befindet.

ABSCHLEPPEN DER HEBEBÜHNE IN TRANSPORTSTELLUNG UND FAHREN MIT DEM ANTRIEBSSYSTEM

Die Hebebühne darf nur in der Transportstellung verschoben werden

- Den Ausleger auf die Stütze senken
- Die Schutzvorrichtung der Steuerungen schließen
- Stützbeine vollständig oben
- Im Korb oder auf der Plattform befinden sich keine Gegenstände
- Sicherstellen, dass das Stromkabel abgenommen wurde oder dass das Kabel ausreichend lang ist

Abschleppen der Hebebühne

- Kupplungskugel und Seil miteinander verbinden
- Elektrokabel anschließen und Scheinwerfer überprüfen
- Standbremse lösen
- Stützrad hochheben
- Sicherstellen, dass das Antriebssystem nicht in Fahrstellung geschaltet ist

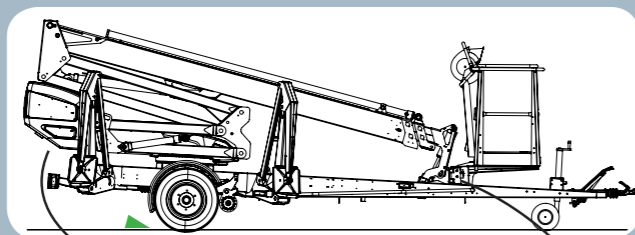
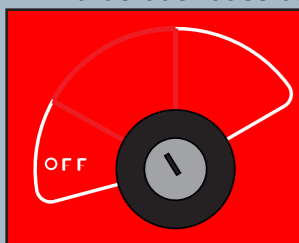

XTB II

XT II

Fahren mit dem Antriebssystem

- Der Wahlschalter muss sich in Stellung "Untere Steuerzentrale" befinden
- Die Antriebssysteme in die Fahrstellung schalten
- Die Handbremse lösen
- Die Hebebühne mit den Steuerungen fahren
- Vorsicht vor Hindernissen und Stromkabeln

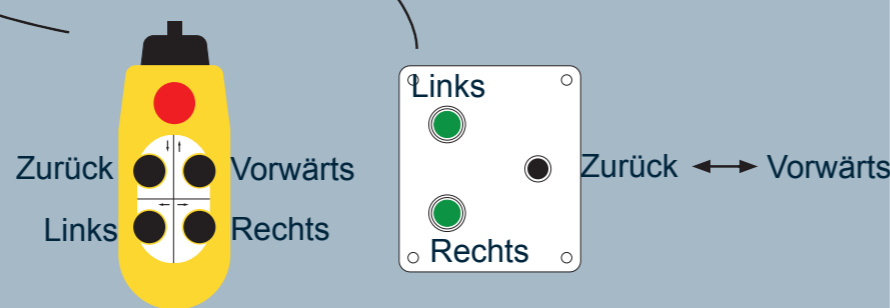

VERWENDUNG DES AUSLEGER MIT DEM OBEREN KONTROLLZENTRALE (LCB)

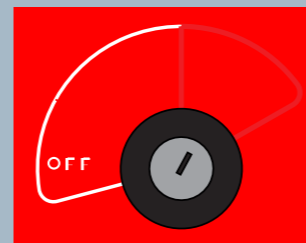

Leuchtanzeigen:

- Ladung innerhalb der Reichweite.
- Überladung oder Ladung an der Grenze der Reichweite.

Symbole der Steuerungen:

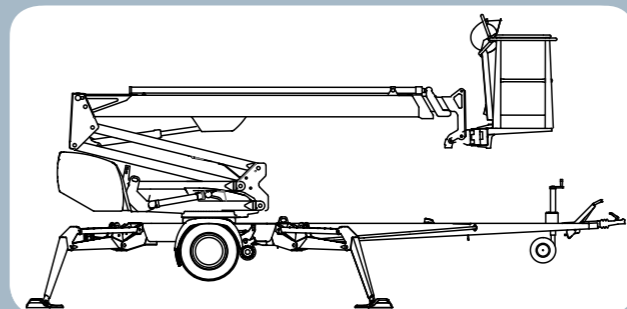
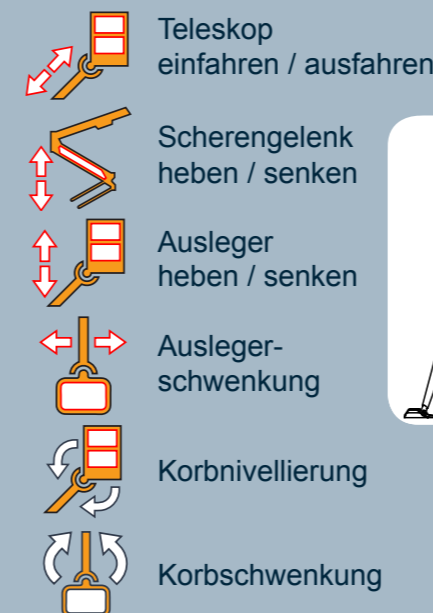

Vor dem Gebrauch

- Täglichen Wartungsmaßnahmen ausführen
- Stützen und Ebenheit des Untergrundes überprüfen
- Funktionsfähigkeit des Notstopps und des Notabsenkungs überprüfen
- Arbeitsumgebung überprüfen

Während des Gebrauchs

- Gefahrenbereich der Hebebühne überwachen
- Vorsicht vor Hochspannungsleitungen
- Nicht auf das Korbgeländer steigen
- Keine Gegenstände aus dem Korb fallen lassen
- Wenn die Warnleuchte für Überladung aufleuchtet, das Teleskop einfahren, bis sich der Korb wieder im Betriebsbereich befindet

HINWEIS! Die Bewegungen des Auslegers funktionieren nicht, wenn die Stützbeine nicht fest auf dem Boden stehen