

# DINOLIFT

## SNABBINSTRUKTION

135T - 150T - 180T

**OBS! Denna snabbinstruktion innehåller ett kort sammandrag över personliftens användning och ersätter inte personliftens instruktionsbok.**

**Läs instruktionsboken och försäkra dig om att du har förstått alla dess instruktioner och varningar innan du använder personliften.**

## PERSONLIFTENS FUNKTIONER

Bomrotation: obegränsad  
Korgrotation: 90°

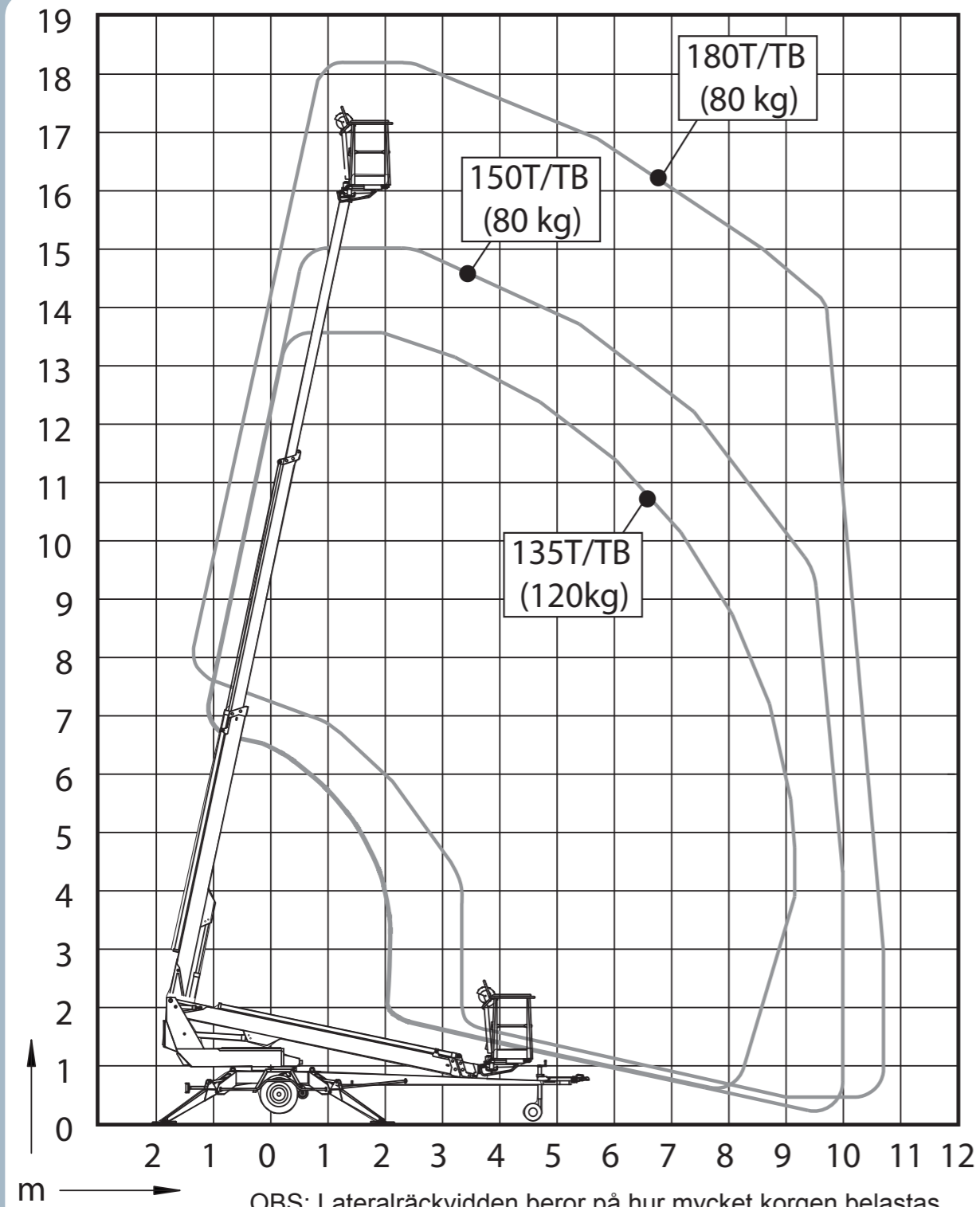
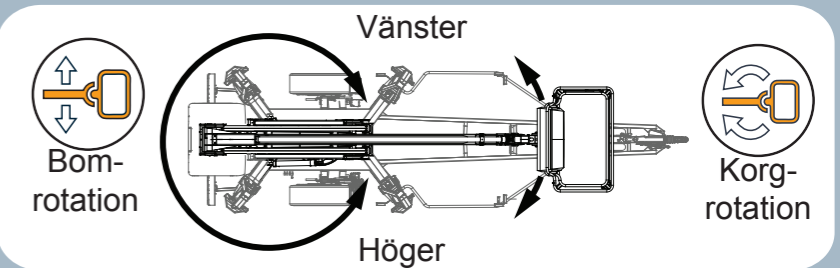

	135T	150T	180T
Vikt	1765 kg	1835 kg	1945 kg
Transporthöjd	2,16 m	2,24 m	2,18 m
Transportbredd	1,78 m	1,78 m	1,78 m
Bredd mellan stödbenen	3,8 / 4,2 m	3,8 / 4,2 m	3,8 / 4,2 m
Maximal korgkapacitet	215 kg	215 kg	215 kg

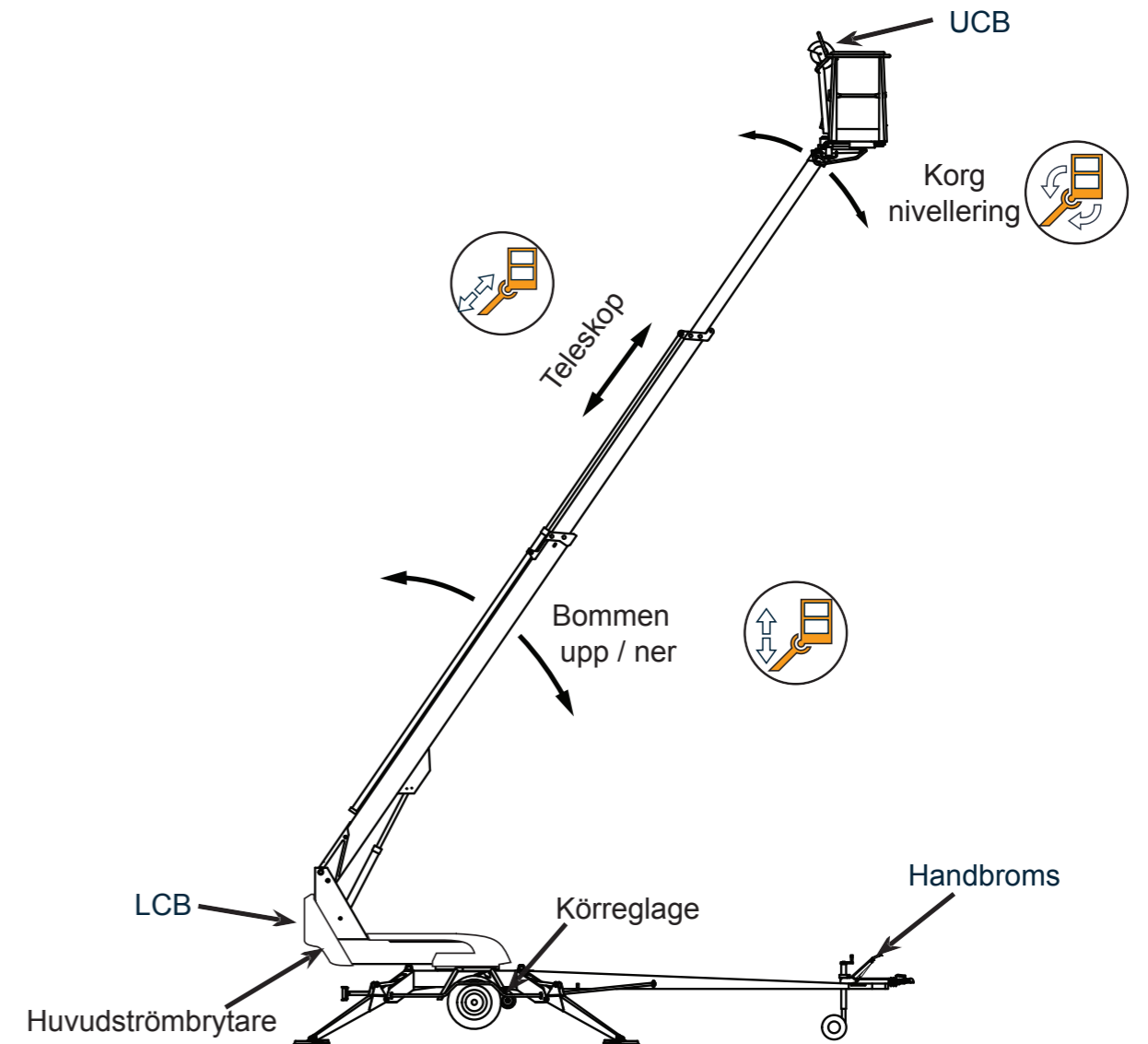

## DAGLIGA KONTROLLER

- Granska korgens, bommarnas och chassits skick
- Granska att däcken är fyllda och hela
- Granska belysningen och att den fungerar
- Kontrollera hydraulikoljan och granska hydraulikslangar, rör och kopplingar
- Granska säkerhetsgränserna
- Granska att nödsänkning, nödstopp och ljudsignaler fungerar
- Granska att alla dekaler och skyltar sitter på plats och att de är hela och läsbara
- Granska att instruktionsboken följer med personliften och att den är läsbar

## ARBETA TRYGGT



Säkerhetsfunktionernas reglage:

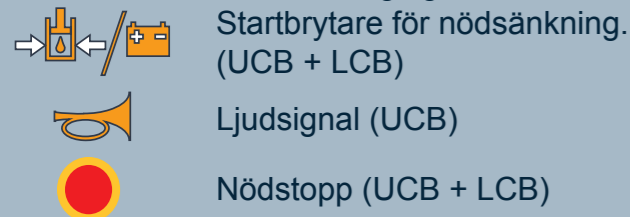

- Snabbinstruktionen ersätter inte instruktionsboken. Läs instruktionsboken innan du använder personliften
- Den som använder personliften bör ha fyllt 18
- Använd aldrig en skadad personlift
- Personliften får inte användas i temperaturer under -20°C eller i vindhastigheter över 12,5 m/s
- Personliften får inte användas som liftkran
- Se till att arbetsområdet är fritt
- Överskrid inte den maximala korgkapaciteten
- Hämta aldrig last uppifrån med liften
- Maximal lateralbelastning: 400 N

## KRAFTKÄLLOR

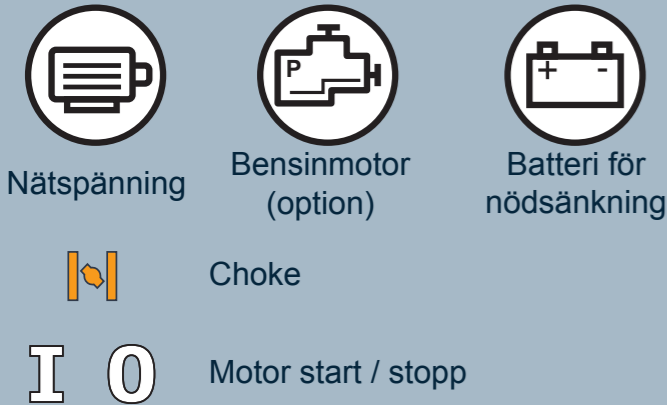

### Beakta vid användning med olika kraftkällor:

- Aggregatet startar inte medan liften är ansluten till nätspänning
- Vid användning med nätspänning: maximal kabellängd 25 meter (2,5m<sup>2</sup> kabel), säkring 10 A
- Se till att batterierna hinner få tillräcklig laddning under körning med aggregat eller nätspänning.
- Driftspänningen är fränkopplad automatiskt om över 1 timme har förflutit sedan el- eller förbränningsmotorn senaste var i gång. Åter aktivering med startknappen.
- Om motorn vägrar starta: granska att ingen av nödstopsbrytarna har fastnat i nedtryckt läge.

## BOGSERING OCH KÖRNING MED KÖRREGLAGEN MED LIFTEN I TRANSPORTLÄGE

### Personliften får flyttas endast i transportläge

- Bommen ska vila på bomstödet
- Fäst alla skydd för reglagen
- Lift stödbenen helt
- Inga föremål får ligga på chassit eller i korgen
- Granska att elkabeln är fränkopplad eller att den är tillräckligt lång

### Bogsering av personliften

- Anslut dragkula och vajer
- Koppla till elkabeln och granska belysningen
- Lossa handbromsen
- Höj stödhjulet
- Granska att inte körreglaget är aktiverat

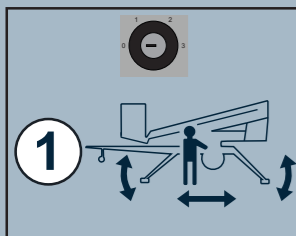

### Körning med körreglage

- Väljaren ska stå i läge "1"
- Ställ körreglaget i körläge
- Lossa handbromsen
- Använd reglaget för att köra personliften
- Se upp för elkablar

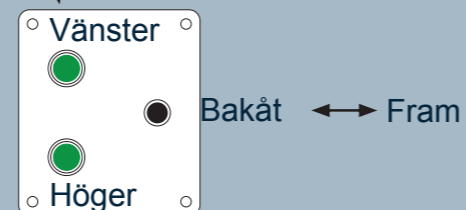
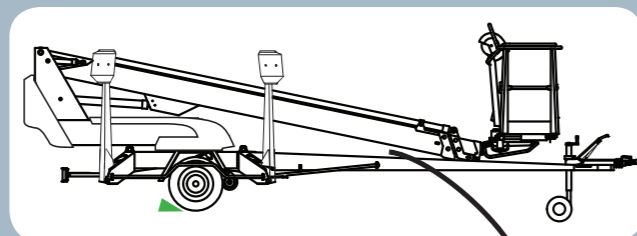

## LIFTENS STÖDPOSITION

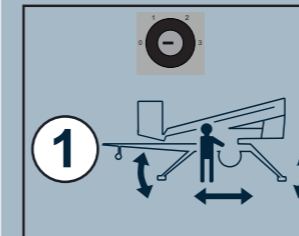

**Maximal stödbenbelastning**

135T:	11300 N (1150 kg)
150T:	12800 N (1300 kg)
180T:	16800 N (1700 kg)

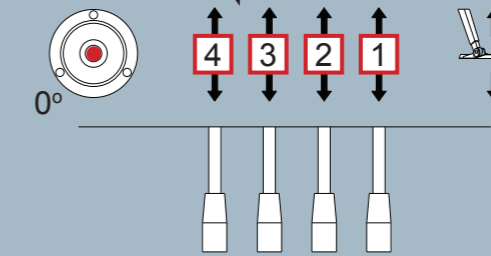
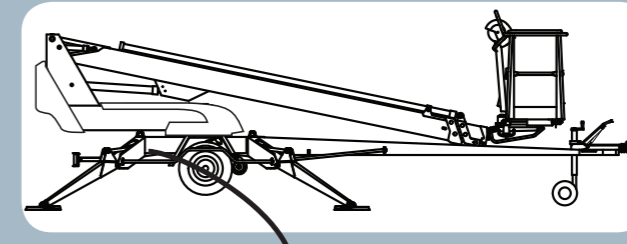

OBS! Stödbenen kan inte manövreras när bommen inte vilar på bomstödet.

## Stödben

- Granska att underlaget är tillräckligt slätt och stadigt. Använd stödbensplattor vid behov
- Sänk de främre stödbenen
- Sänk de bakre stödbenen
- Nivellera personliften
- Bubblan i vattupasset ska ligga innanför den inre ringen
- Granska att däcken inte vilar på marken

## MANÖVRERING MED MARKREGLAGE (LCB)

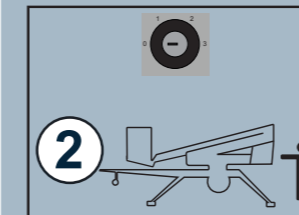

Varningslampor:

- Stödbenen är belastade och bommen får användas.
- Överbelastning eller belastning vid räckviddsområdets gräns.

Så fort stödbenen vilar stadigt mot underlaget kan markreglageenheten användas även för bommanövrering.

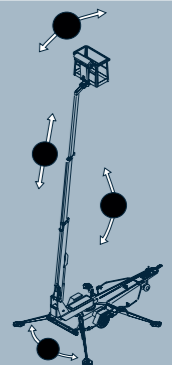

## MANÖVRERING I KORGEN (UCB)

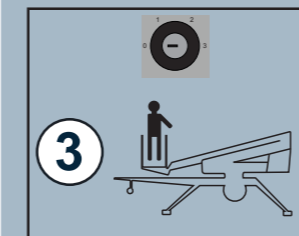

Varningslampor:

- Belastningen sker inom räckviddsområdet.
- Överbelastning eller belastning vid räckviddsområdets gräns.

Reglagesymboler:

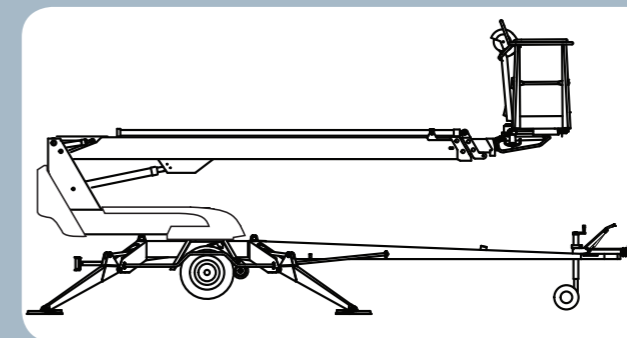
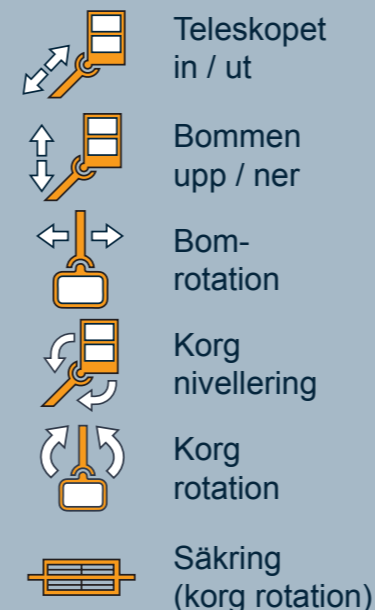

## Innan användning

- Utför de dagliga serviceåtgärderna
- Granska stödbenen och chassinivelleringen
- Granska att nödstopp och nödsänkning fungerar
- Granska arbetsomgivningen

## Under användning

- Övervaka personliftens riskområde
- Se upp för högspänningsledningar
- Kliv inte upp på korgräcket
- Fäll inte föremål från korgen
- Om varningslampan för överbelastning tänds, för in teleskopet tills korgen igen är inom funktionsområdet

OBS! Bommen kan manövreras endast när stödbenen vilar stadigt mot underlaget.