

HINWEIS! Diese Anleitung ist eine kurze Zusammenfassung des Gebrauchs der Hebebühne und ersetzt nicht die Bedienungsanleitung.

Lesen Sie die Bedienungsanleitung und stellen Sie sicher, dass Sie alle dort aufgeführten Anweisungen und Warnungen verstanden haben, bevor Sie das Gerät verwenden.

FUNKTIONEN DER HEBEBÜHNE

Auslegerschwenkung: unbegrenzt
Korbschwenkung: 90°

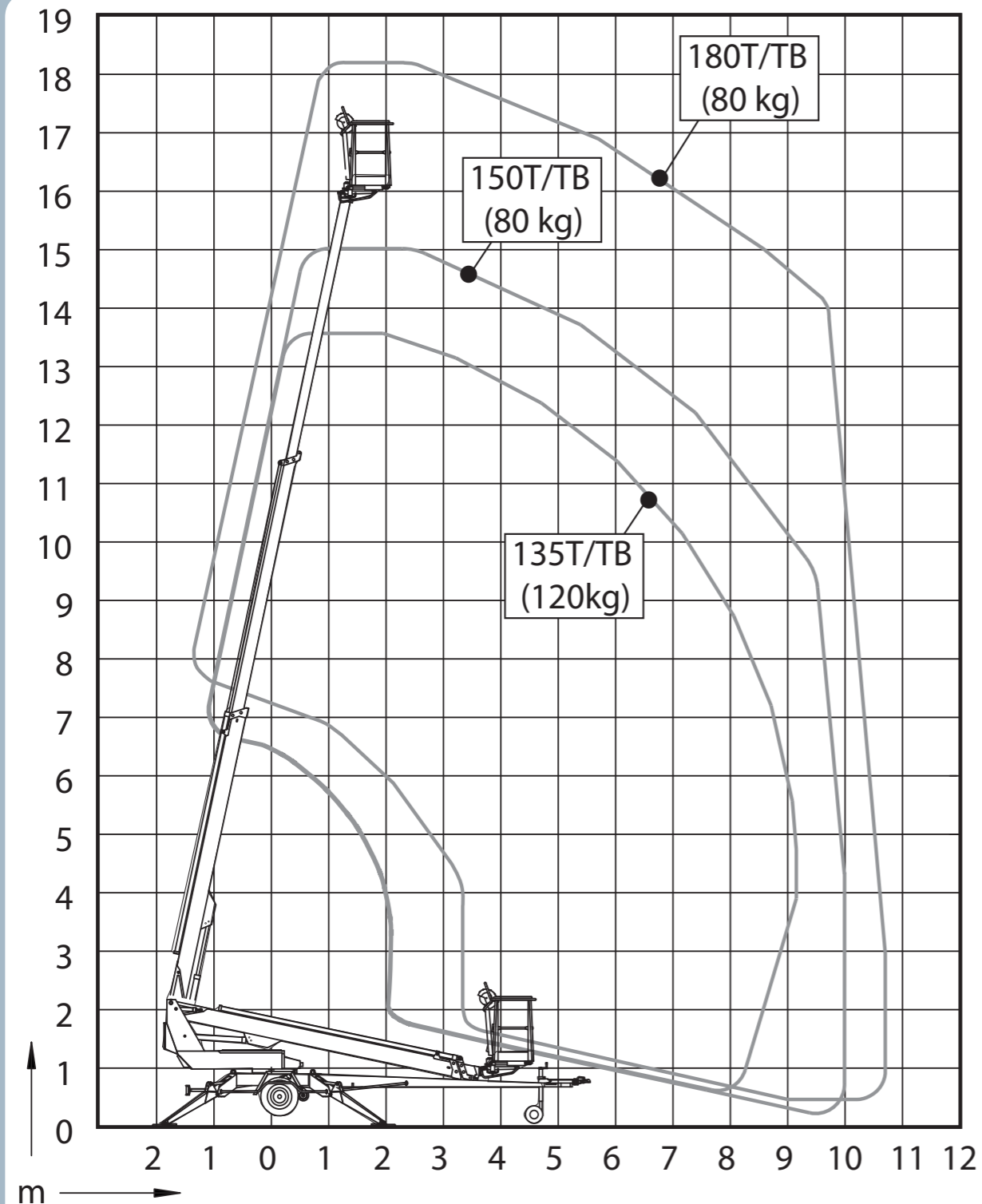
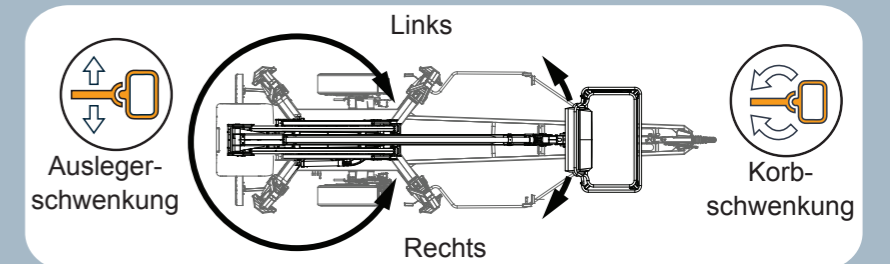

Hinweis! Die seitliche Reichweite hängt von der Belastung des Korbs ab.

	135TB	150TB	180TB
Gewicht	1765 kg	1835 kg	1945 kg
Transporthöhe	2,16 m	2,24 m	2,18 m
Transportbreite	1,78 m	1,78 m	1,78 m
Stützweite	3,8 / 4,2 m	3,8 / 4,2 m	3,8 / 4,2 m
Max. zulässige Korblast	215 kg	215 kg	215 kg

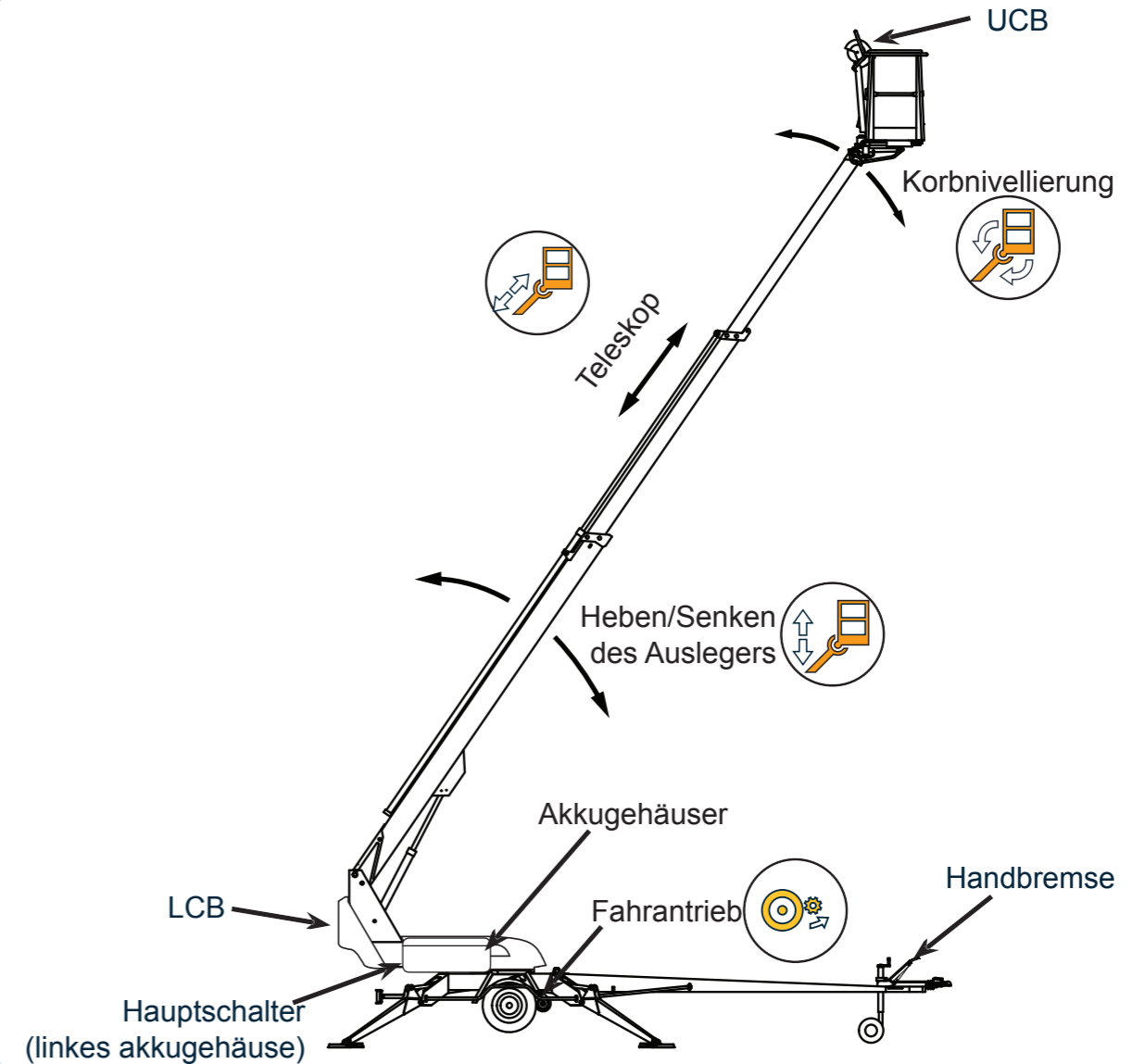



TÄGLICHE ÜBERPRÜFUNGEN

- Zustand des Arbeitskorbs, des Auslegers und der Rahmenkonstruktion
- Ausreichend Luft in den Reifen, und keine sichtbare Beschädigungen
- Zustand und die Funktionsfähigkeit der Scheinwerfer
- Ölstand der Hydraulik sowie der Zustand der Hydraulikketten, der Rohre und der Verbindungen
- Die Funktionsfähigkeit der Schutzbegrenzungen
- Die Funktionsfähigkeit des Notablasses, des Notstopps und des Tonsignals
- Befinden sich alle Aufkleber und Schilder unbeschädigt und lesbar an ihrem Platz
- Stellen Sie sicher, dass am Lift eine Bedienungsanleitung vorhanden und gut lesbar ist.

SICHER ARBEITEN



Sicherheitsfunktionen:





-  Tonsignal (UCB)
-  Notstopp (UCB + LCB)
-  Notabsenk per Handpumpe (LCB)

- Die Kurzanleitung ersetzt das Benutzerhandbuch nicht. Vor Gebrauch des Gerätes die Bedienungsanleitung lesen
- Der Benutzer des Gerätes muss mindestens 18 Jahre alt sein
- Der Gebrauch einer schadhaften Hebebühne ist streng verboten
- Bei Temperaturen unter -20°C oder Windgeschwindigkeiten über 12,5 m/s ist die Benutzung der Hebebühne untersagt
- Die Hebebühne darf nicht als Kran verwendet werden
- Sicherstellen, dass der Arbeitsbereich frei ist
- Die maximale zulässige Korblast darf nicht überschritten werden
- Niemals eine Last von oben annehmen
- Die maximale zulässige Seitenbelastung beträgt 400 N

ANTRIEBKRAFT

	Elektromotor	3 kW, 24VDC
	Batterie	4 x 6V, 235 Ah
	Aufladung	Netzstrom
		Benzinaggregat

Die Leuchtanzeigen der Akkumeter

-  Betriebsstunden
-  Leuchtet – % Batterieaufladung
-  Blinkt – Ladung unter 10 %
-  Blinkt - Fehlercode

HINWEIS!

- Batterien nach jedem Arbeitstag aufladen. Zum Aufbewahren von Batterien leer setzt die Lebensdauer herab.
- Leere Akkus frieren leicht ein
- Die Betriebstemperatur hat Einfluss auf die Akku-Kapazität.
- Wenn der Motor nicht anspringt, sicherstellen, dass keiner der Notstopknöpfe gedrückt ist.



VORSICHT!

- Elektrolytflüssigkeit ist stark ätzend!
- Beim Aufladevorgang wird Wasserstoff erzeugt. Explosionsgefahr!

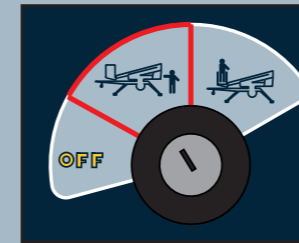
DIE ABSTÜTZUNG / BETRIEB VOM UNTEREN STEUERZENTRALE (LCB)



Leuchtanzeigen:

-  Die Stützbeine werden gestützt, und die Verwendung des Auslegers ist zulässig.
-  Überladung oder Ladung an der Grenze der Reichweite.

Größte Stützkraft der Stützbeine:

135TB:	11300 N (1150 kg)
150TB:	12800 N (1300 kg)
180TB:	16800 N (1700 kg)

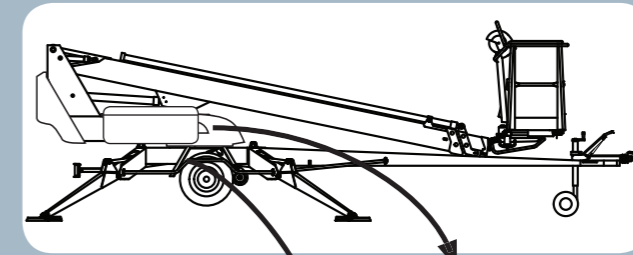

 Startknopf für Stützbeinbedienung

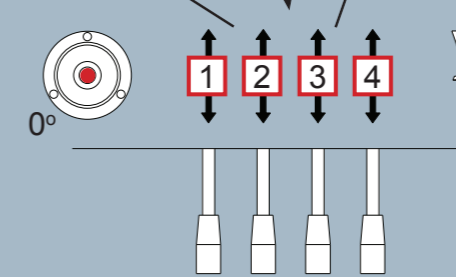

Nach dem Ausfahren der Stützbeine können Sie vom unteren Steuerzentrale aus auch die Bewegungen des Auslegers steuern.

 Tempoanwahl (gleichzeitig mit Arm- und Fahrgerätsteuerung verwenden)

HINWEIS! Die Bewegungen der Stützbeine funktionieren nicht, wenn sich der Ausleger nicht auf der Auslegerstütze befindet.

ABSCHLEPPEN DER HEBEBÜHNE IN TRANSPORTSTELLUNG UND FAHREN MIT DEM ANTRIEBSSYSTEM

Die Hebebühne darf nur in der Transportstellung verschoben werden

- Den Ausleger auf die Stütze senken
- Die Schutzvorrichtung der Steuerungen schließen
- Stützbeine vollständig oben
- Im Korb oder auf der Plattform befinden sich keine Gegenstände
- Sicherstellen, dass das Stromkabel abgenommen wurde oder dass das Kabel ausreichend lang ist

Abschleppen der Hebebühne

- Kupplungskugel und Seil miteinander verbinden
- Elektrokabel anschließen und Scheinwerfer überprüfen
- Standbremse lösen
- Stützrad hochheben
- Sicherstellen, dass das Antriebssystem nicht in Fahrstellung geschaltet ist

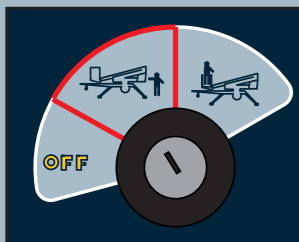

Fahren mit dem Antriebssystem

- Der Wahlschalter muss sich in Stellung "Untere Steuerzentrale" befinden
- Die Antriebssysteme in die Fahrstellung schalten
- Die Handbremse lösen
- Die Hebebühne mit den Steuerungen fahren
- Vorsicht vor Hindernissen und Stromkabeln

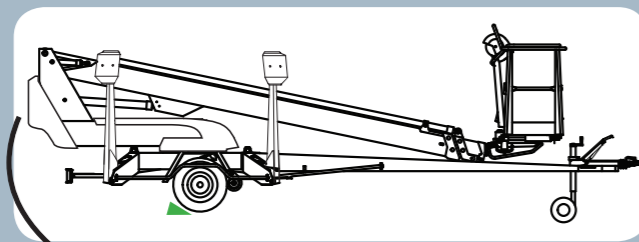

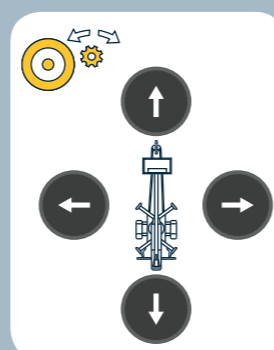

 Tempoanwahl (gleichzeitig mit Arm- und Fahrgerätsteuerung verwenden)



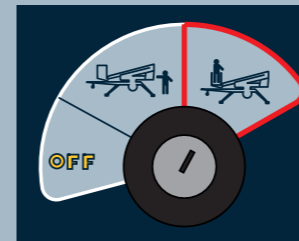





VERWENDUNG DES AUSLEGERES MIT DEM OBEREN KONTROLLZENTRALE (LCB)



Leuchtanzeigen:

-  Ladung innerhalb der Reichweite.
-  Überladung oder Ladung an der Grenze der Reichweite.

Symbole der Steuerungen:

-  Teleskop einfahren / ausfahren
-  Ausleger heben / senken
-  Ausleger-schwenkung
-  Korbnivellierung
-  Korbschwenkung
-  Sicherung (Korbschwenkung)

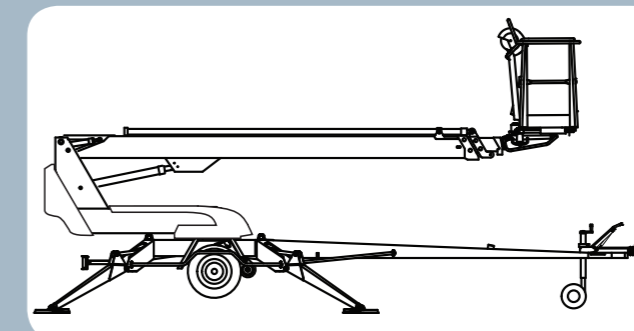

Vor dem Gebrauch

- Täglichen Wartungsmaßnahmen ausführen
- Stützen und Ebenheit des Untergrundes überprüfen
- Funktionsfähigkeit des Notstopps und des Notabsenkungs überprüfen
- Arbeitsumgebung überprüfen

Während des Gebrauchs

- Gefahrenbereich der Hebebühne überwachen
- Vorsicht vor Hochspannungsleitungen
- Nicht auf das Korbgeänder steigen
- Keine Gegenstände aus dem Korb fallen lassen
- Wenn die Warnleuchte für Überladung aufleuchtet, das Teleskop einfahren, bis sich der Korb wieder im Betriebsbereich befindet

HINWEIS! Die Bewegungen des Auslegers funktionieren nicht, wenn die Stützbeine nicht fest auf dem Boden stehen